

サービスカウンター A

レジ／インフォメーション

様々な用途に対応した各種のカウンターに、機能別ワゴンがセットできる画期的なサービスカウンターシステム。案内カウンター、相談カウンターなど、フレキシブルに活用できます。



■仕様

本体：スチール

■本体カラー



天板：ホワイト



腰：ライトグレー

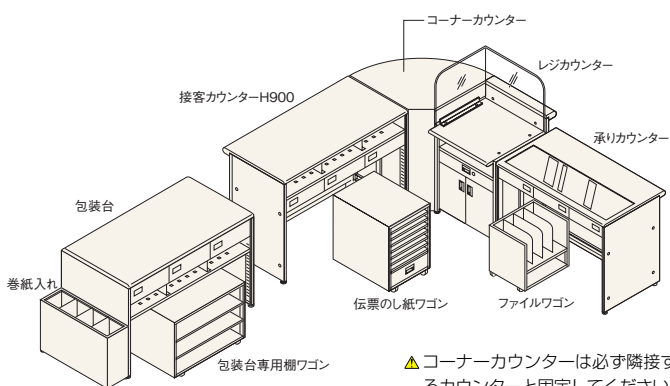

計算されたカウンターとワゴンの組合せ

各種カウンターの下に、さまざまなワゴンを入れて使用します。カウンターとワゴンがぴったり組み合わせられるよう設計されているほか、すべてのカウンターにはワイヤリングスペースがあり配線の処理もスムーズ。接客カウンターや承りカウンターなどには、文具やラッピング資材などの収納に便利な引出しも付いています。
※写真のカウンターは特注色です

カウンター

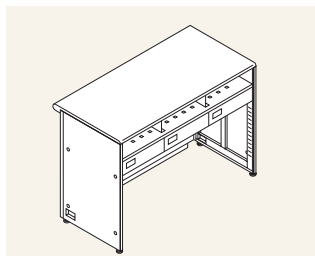

接客カウンター H900		
D600×H900		
W 815	RTSC-CA869	¥173,000
1200	RTSC-CA269	¥188,000
1580	RTSC-CA569	¥242,000

通常の高さの基本カウンター
棚板1段付

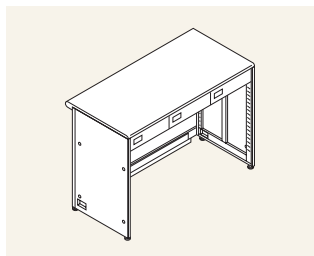

接客カウンター H800		
D600×H800		
W 815	RTSC-CB868	¥161,000
1200	RTSC-CB268	¥172,000
1580	RTSC-CB568	¥235,000

寝具・家電などの大きな商品の売場に最適な、やや低めのカウンター
※棚板は付属していません。

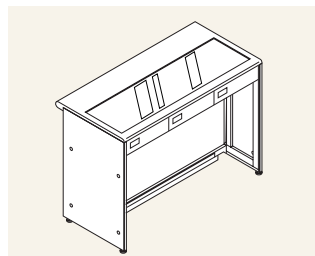

承りカウンター		
D600×H750		
W1200	RTSC-CD267	¥241,000
1580	RTSC-CD567	¥299,000

相談業務や発送承りコーナーに最適な、座位の接客カウンター



車イス用承りカウンター		
D600×H750		
W1200	RTSC-CD267A	¥241,000
1580	RTSC-CD567A	¥299,000

車イスのお客さまでも対応できる接客カウンター

カウンター／機能別ワゴン

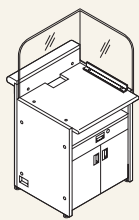

レジカウンター

W600×D650

H800	RTSC-CJ668	¥142,000
900	RTSC-CJ669	¥143,000

レジスターを置くためのカウンター、フェンス付

※接客カウンターの高さに合わせてお選びください。

※レジフェンスは左右どちらかをお選びください。

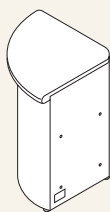

コーナーカウンター

W650×D650

H800	RTSC-CF668	¥138,000
900	RTSC-CF669	¥141,000

コーナー用のカウンター

※接客カウンターの高さに合わせてお選びください。

▲必ず隣接するカウンターと固定してください。転倒するおそれがあります。

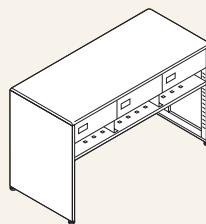

包装台

H800

W1200	D600	RTSC-CN268	¥188,000
800		RTSC-CL288	¥195,000

W1580	D600	RTSC-CN568	¥202,000
800		RTSC-CL588	¥209,000

包装用の作業台、片面使い

※包装台の下にはカウンター用のワゴンは入りません。右の専用ワゴンをご使用ください。

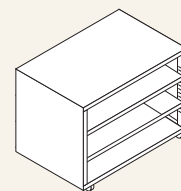

包装台専用棚ワゴン

W750×D550×H500

RTSC-CW13	¥46,000
-----------	---------

包装台の下にセットするワゴンです。包装紙や袋の収納に使用します。

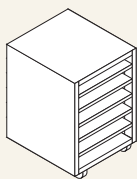

包装台専用のし紙ワゴン

W375×D470×H500

RTSC-CW14	¥76,000
-----------	---------

包装台の下にセットし、のし紙などを収納するワゴン

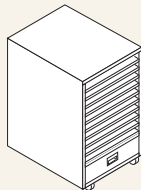

伝票のし紙ワゴン

W375×D470×H585

RTSC-CW01	¥97,000
-----------	---------

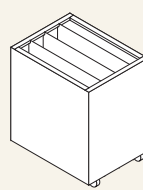

紙袋ワゴン

W375×D470×H500

RTSC-CW02	¥46,000
-----------	---------

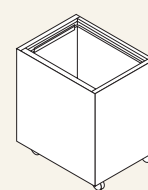

ダストボックス

W375×D470×H500

RTSC-CW03	¥38,000
-----------	---------

ゴミ袋をささみこめるようになっています。

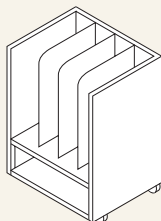

ファイルワゴン

W375×D470×H585

RTSC-CW04	¥42,000
-----------	---------

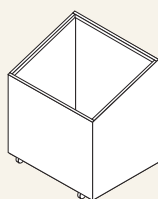

ハンガーワゴン

W375×D470×H500

RTSC-CW05	¥50,000
-----------	---------

ハンガーなどを収納します。

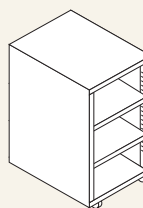

棚ワゴンS

W375×D470×H585

RTSC-CW07	¥46,000
-----------	---------

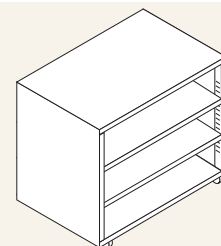

棚ワゴンW

W750×D470×H585

RTSC-CW08	¥58,000
-----------	---------

サービスカウンターA 専用オプション

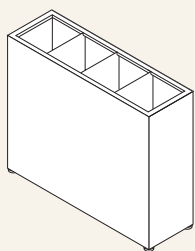

巻紙入れ

W250×D800×H665

RTSC-CW11	¥54,000
-----------	---------

包装台の横などに置いて使用します。ロール状の包装紙などを収納します。

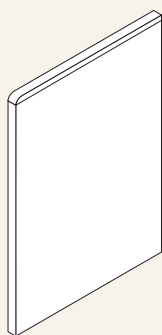

パーティション t25

D600 H800 RTSC-CR58 ¥53,000

900 RTSC-CR59 ¥56,000

カウンターのサイドの化粧、または接客カウンターと承りカウンターの仕切をしたいときに使用します。

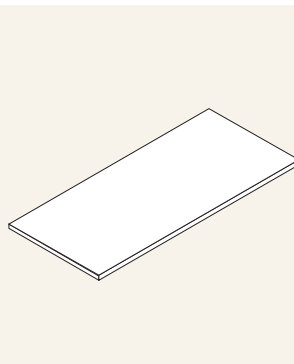

棚板

W 815用 RTSC-CZ8 ¥10,000

1200用 RTSC-CZ12 ¥13,000

1580用 RTSC-CZ15 ¥18,000

接客カウンターの棚を追加したい場合に使用します。固定金具付

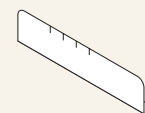

仕切板

RTSC-CZ1	¥4,000
----------	--------

棚板用の仕切板を追加したい場合に使用します。



奥行調整板

RTSC-CZ2	¥5,000
----------	--------

棚板の奥行が深すぎる場合に、奥行を浅くするために使用します。

サービスカウンター B

レジ・インフォメーション

上質感を保ちながら、基本的な機能に絞り込んでコストパフォーマンスを追求したサービスカウンター。スペースを抑え、シンプルなデザインを実現しました。



シンプルながら、それぞれに機能的なデザイン。
レジカウンターにはレジフェンスを装備しています。

■仕様

本体：スチールメラミン焼付塗装
アジャスター調整機能付
※底板は配線しやすいように取外し式になっています。

■本体カラー

天板：ホワイト
腰：ライトグレー
巾木：グレー

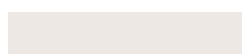

ライトグレー



グレー

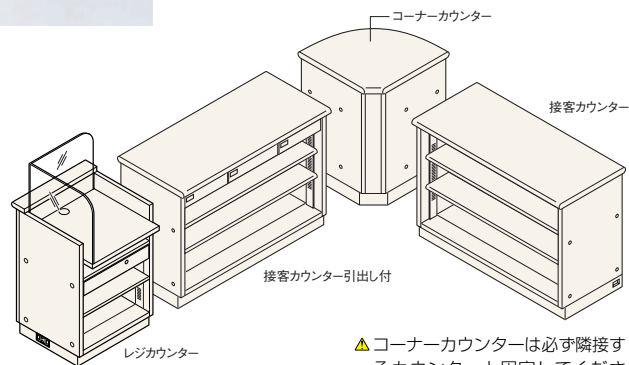

▲コーナーカウンターは必ず隣接するカウンターと固定してください。転倒するおそれがあります。
※底板は配線しやすいように取外し式になっています。

接客カウンター

		H800		H900	
D585	W 600	RTSC-BB6608	¥ 92,000	-BB6609	¥ 95,000
	900	RTSC-BB9608	¥ 98,000	-BB9609	¥101,000
	1200	RTSC-BB2608	¥115,000	-BB2609	¥119,000
	1500	RTSC-BB5608	¥137,000	-BB5609	¥142,000

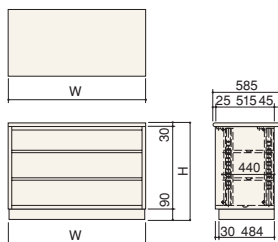
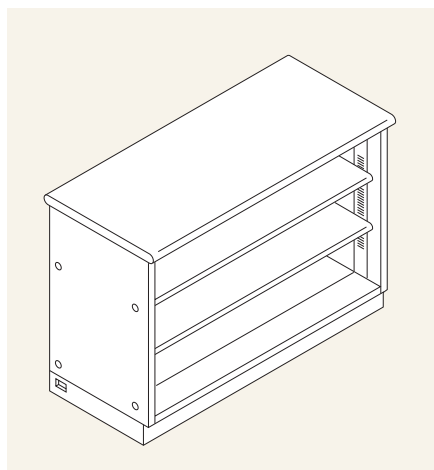

接客カウンター 引出し付

		H800		H900	
D585	W 600	RTSC-BS6608	¥113,000	-BS6609	¥115,000
	900	RTSC-BS9608	¥119,000	-BS9609	¥121,000
	1200	RTSC-BS2608	¥150,000	-BS2609	¥153,000
	1500	RTSC-BS5608	¥187,000	-BS5609	¥190,000

引出しは中身を表示できるカードホルダー付
※間口サイズによって引出しの数が変わります。

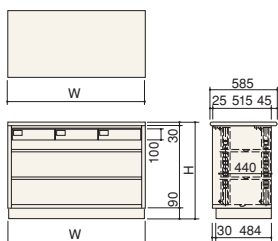
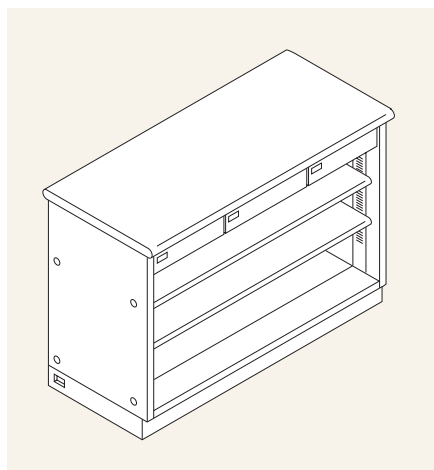

レジカウンター

		H800		H900	
W600×D640		RTSC-BA6608	¥161,000	-BA6609	¥165,000

引出しは錠付
レジフェンス (アクリル透明マット) 付
※レジフェンスは左右どちらでも取付可能です。

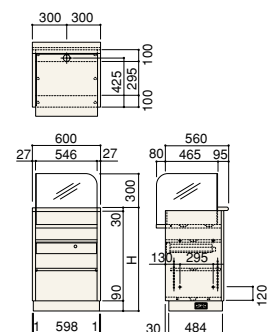
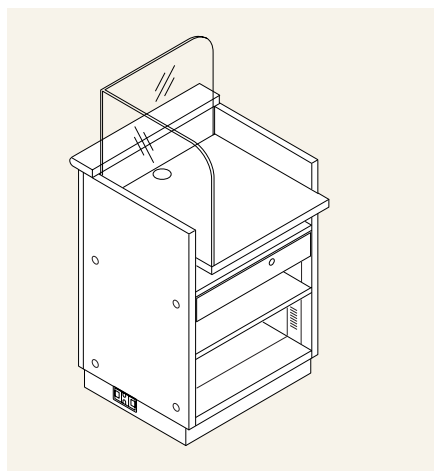

コーナーカウンター

		H800		H900	
W635×D635		RTSC-BC6608	¥124,000	-BC6609	¥127,000

▲必ず隣接するカウンターと固定してください。転倒するおそれがあります。

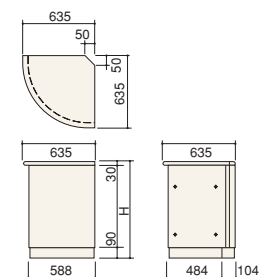
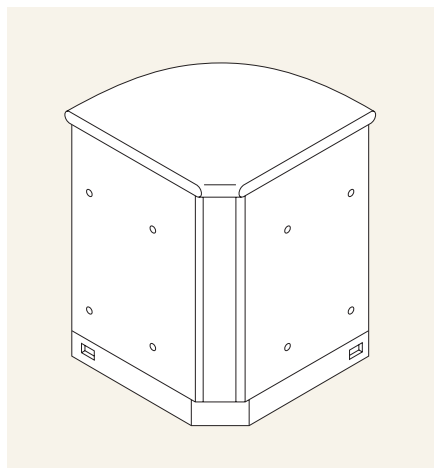

チェックアウト カウンター

レジ・インフォメーション

食品スーパーなどの流しレジに最適なチェックアウトカウンターシステム。
レジ機能を合理的にまとめ、スピーディなレジ作業をサポートします。

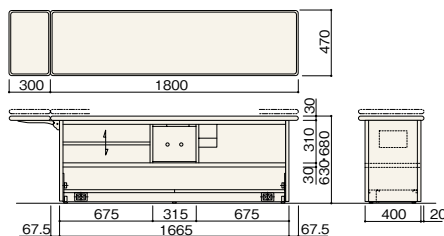

簡易昇降式POSカウンター

W1800×D470×H630・680

RTCT-PC1845 ¥215,000



簡易昇降式で2段階（H630・680）に高さを設定できるカウンターです。
スキャナーは機種ごとに取付仕様が異なります。
詳しくは担当者までお問い合わせください。

カウンターを上下する場合は、カウンターの両下側にあるノブをゆるめ、天板を両側からガイドに沿って持ち上げれば上段の位置になります。下げる場合も同じ要領で行ってください。
※移動後は、必ずノブを締め直してください。



カウンター ノックダウン式

カウンター ノックダウン式

	D450×H700	
W 900	RTCT-E9457	¥68,500
1200	RTCT-E2457	¥79,000
1500	RTCT-E5457	¥92,800
1800	RTCT-E8457	¥95,900

ノックダウン式：エコミータイプのカウンターで、サイズは4種類あります。後ろ側の補助板もオプションとなります。

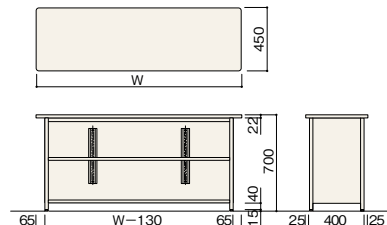

チェックアウトカウンター 専用オプション



脱着式引出し

W450×D400×H115
RTCT-HP1 ¥24,500

カウンターによって装着できないタイプや装着できない位置があります。



補助板

W300×D450
RTCT-HB1 ¥21,000

納入事例 レジ前什器



ハードベースを利用したレジ前の什器セット



チェックアウトカウンター

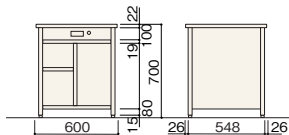

レジ台

W600×D600×H700 RTCT-R6060 ¥73,500

縦仕切と横仕切が付いてくず入れもコンパクトに収納可能。
アジャスター付
※くず入れはオプションです。

レジ台 標準タイプ

W600×D600×H700
RTCS-RK60 ¥69,000

横仕切が付いた標準タイプ。
アジャスター付

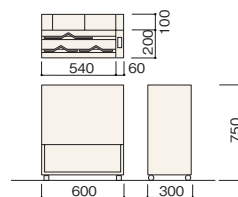
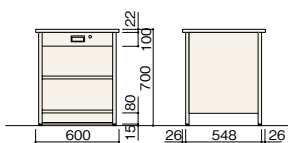

ポリ袋ワゴン

W600×D300×H750 RTCT-PW2 ¥70,400

扱いにくいポリ袋を3種類(大・中・小)ハンガーにセットできます。各種小物入れのほかテープカッターも装備しています。

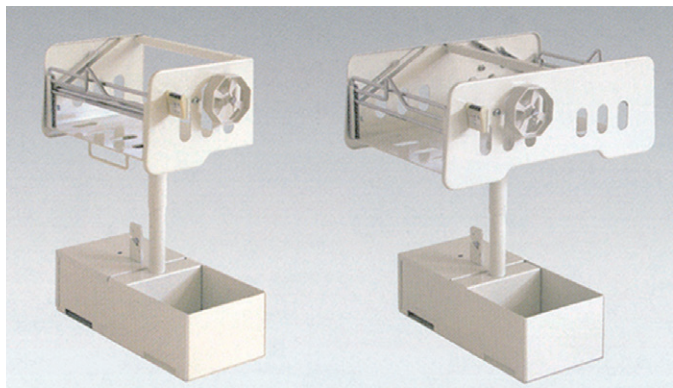

セルフカッター

W375×H457 片面用 D270 RTCT-SC1 ¥32,000
両面用 395 RTCT-SC2 ¥42,000

サッカー台の天板に固定してご使用ください。



テーブルフェンス

左用 RTCT-RF375L-□ ¥26,600

右用 RTCT-RF375R-□ ¥26,600

ソフトな感じのするRのついた簡易型フェンスで、左用と右用があります。アクリル樹脂

カラー：□=スモークグレー(G)、スモークブラウン(B)

(写真はスモークグレー)

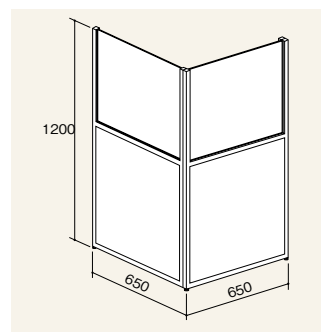
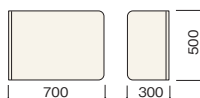

レジフェンス

W650×D650×H1200
RTCT-RF6652-□ ¥76,000

防犯用のフルフェンス。アクリル樹脂
カラー：□=スモークグレー(G)、スモークブラウン(B)



釣り銭受A 受皿アームセット

RTCT-CZA1 ¥13,000

※受皿とアームはセット販売となります。



釣り銭受B 受皿アームセット

RTCT-CZA2 ¥13,000

※受皿とアームはセット販売となります。

サッカー台・ワゴン



片面型サッカー台
ワイドタイプ

D600×H700

W1500 RTCT-S1560 ¥145,000

1800 RTCT-S1860 ¥171,000

引戸付。オプションのダストワゴンを右側に収納できます。

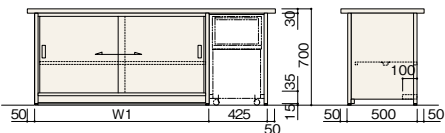

両面型サッカー台

W1500×D900×H700

RTCT-OS1590 ¥114,700

ノックダウン式両面型。オープンスペースにはオプションの袋ワゴンを4個、ダストワゴンを2個収納できます。

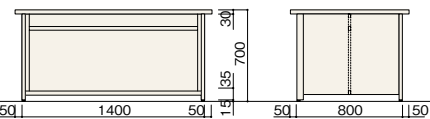

片面型サッカー台
引戸タイプ

W1500×D600×H700

RTCT-SH1560 ¥134,200

引戸付

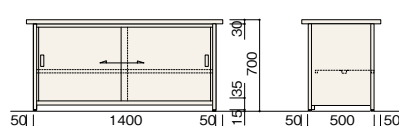

両面型サッカー台扉付タイプ

W1500×D900×H700 RTCT-SR1590 ¥178,500

棚1段付



両面型で片側にはダストワゴンスペース、反対側にはカゴ置きカートのスペースがあります。オプションのダストワゴン、カゴ置きカートをご利用ください。

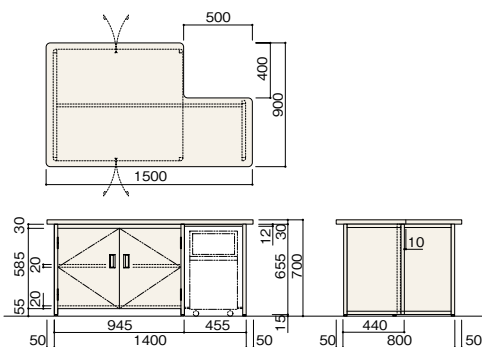

袋ワゴン

W420×D370×H644

RTCT-SW2 ¥22,800

サッカー台の下に入れて使用します。底板：メッシュ



ダストワゴン

W350×D370×H644 (435)

RTCT-SW1 ¥24,000

サッカー台の下に入れて使用します。上枠でポリ袋をはさむこともできます。

ショッピングカート バスケット

レジ・インフォメーション

お客さまに買い物をスムーズに楽しんでもらうためには、ショッピングカートやバスケットにも十分な心配りをしたいもの。安全性と収納性に優れたカートをはじめ、お子さま向けや身体の不自由な方のための商品も用意しています。

ショッピングカート／バスケット

ショッピングカート



カゴなし

カゴ付

ショッピングカート Sタイプ

カゴなし W482×D602×H935 RTCS-GS1 ¥21,620
カゴ付 W482×D603×H935 RTCS-GS2 ¥24,500

バスケットが2個のせられます。

傘立て機能付。

本体：スチールナイロン粉体塗装

キャスター：エラストマー、φ100mm

本体重量：7.0kg (カゴ付は8.0kg)

ネスティング：125mm



カゴなし

カゴ付

ショッピングカート Mタイプ

カゴなし W533×D795×H920 RTCS-GM1 ¥35,880
カゴ付 W533×D809×H920 RTCS-GM2 ¥38,870

バスケットが2個のせられます。

主軸部分にシートベアリングを採用した静音キャスター。

傘・杖立て機能付。

本体：スチールナイロン粉体塗装

キャスター：エラストマー、φ100mm

本体重量：9.5kg (カゴ付は10.5kg) ネスティング：140mm



カゴなし

カゴ付

ショッピングカート Tタイプ

カゴなし W510×D540×H935 RTCS-GT1 ¥34,500
カゴ付 W542×D690.5×H900 RTCS-GT2 ¥41,400

バスケットが3個のせられます。しかもコンパクトです。

本体：スチールPPコーティング

キャスター：エラストマー、φ100mm

本体重量：7.5kg (カゴ付は9kg)

ネスティング：125mm (カゴ付は160mm)



ショッピングカート Lタイプ

W600×D895×H975
RTCS-GL1N ¥46,000

本体：スチールPPコーティング

キャスター：エラストマー、φ100mm

本体重量：16.5kg

ネスティング：205mm

ネスティングスペース：10台2740mm
30台6840mm



バスケットキャリアなし



バスケットキャリア付

ショッピングカート Vタイプ

バスケットキャリアなし W520×D885.2×H950 RTCS-GV1 ¥48,880
バスケットキャリア付 W520×D885.2×H950 RTCS-GV2 ¥51,750

本体：スチールPPコーティング

キャスター：エラストマー、φ125mm、後輪ストッパー付

本体重量：12kg (カゴ付は15.4kg)

ネスティング：230mm

ネスティングスペース：10台3025mm

30台7825mm

カートゲート



サインスタンド

サインプレート

カートゲート

カートゲート

W700 (内寸620)

ゲート長	単体	連増
D1000	RTCS-GA10S ¥152,380	-GA10A ¥ 96,370
1800	RTCS-GA18S ¥172,500	-GA18A ¥107,410

サビに強いオールステンレス製(SUS304)で、横に何連でも連結できます。

ゲートのズレ防止のアンカーロック対応設計、お客様向け安全表示等のサインスタンド・サインプレートの取付も可能です。

※サインスタンド、サインプレートはオプションとなります。詳しくは担当者へお問い合わせください。

キッズアイテム



ちび丸号ONE
W545×D1100×H1020
RTCS-GD1 ¥140,200

本体：スチール、PP粉体塗装
台車：スチール
キャスター：エラストマー、φ100mm
本体重量：25kg
1～4歳用
バスケット2個がのせられます。



ちび丸号ポンタ
W580×D1020×H1005
RTCS-GD2 ¥140,200

本体：中低圧ポリエチレン、PP粉体塗装
台車：スチール
キャスター：ウレタン、φ100mm
本体重量：22kg
ネスティング：582mm
1～4歳用(身長100cmまで)。
バスケット2個がのせられます。



ベビーカート
W556×D823×H1050
RTCS-GB1 ¥111,100

本体：スチール、ナイロン粉体塗装
(シルバー)
キャスター：φ100mm
ベビーシート：PP樹脂
ネスティング：260mm
バスケット1個がのせられます。

ショッピングバスケット



標準タイプ



標準タイプ

大型バスケット
W360×D510×H240
標準タイプ RTCS-B33G ¥1,680

容量：33ℓ、重量：700g
本体：ポリプロピレン樹脂(ダークグレー)
ネスティング：50個、1110mm
※他のカラーについては担当者にお問い合わせください。

バスケット
W340×D486×H260
標準タイプ RTCS-B28G ¥1,430

容量：28ℓ、重量：650g
本体：ポリプロピレン樹脂(ダークグレー)
ネスティング：50個、1105mm
※他のカラーについては担当者にお問い合わせください。



バスケット用台車
Sタイプビッグサークル兼用
RTCS-BS ¥11,270
Lタイプビッグサークル兼用
RTCS-BL ¥12,190

Sタイプ：スタンダード
Lタイプ：レジ用足長タイプ
クロームメッキ
※左記バスケット28ℓ・33ℓ(弊社仕様)の
バスケット用台車は28・33併用になり
ました。

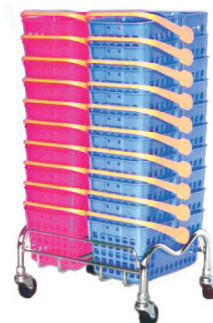

おてつだいカゴセット
W415×D340×H745
RTCS-BC1 ¥37,840

おてつだいかゴ20個+専用カゴ台車の
セットです。
カゴ
サイズ：W200×D290×H162
容量：7ℓ、重量：273g
本体：PP樹脂
カラー：ブルー、ピンク

車イス用トレイ



車イスを利用してショッピングする方に便利なトレイです。隙の上にハートレーを乗せてからバスケットを置くことで、バスケットを安定させることができます。
トレイの下面にはソフトな足当たりの湾曲M字状のクッション材を使用。バスケットの下面枠が直接当たらないので痛くありません。カップホルダーも付いており、ファーストフードのトレイとしても使用可能です。



ハートレー
W385×D275×H70・80
RTCS-W1 ¥36,900

重量：800g
スタッキング：56mm
※標準サイズ(28ℓ)以外のバスケットをご使用の場合は、ハートレー専用バスケットが必要となります。



**ハートレーセット
スリムタイプ**
W360×D505×H1380
RTCS-WS ¥168,250

写真のセット内容は、ハートレー3個、ハートレーストッカー1台、ハートレー専用バスケット3セット(2個1セット)となります。
ほかにもセットがございますので、詳しくは担当者にお問い合わせください。